

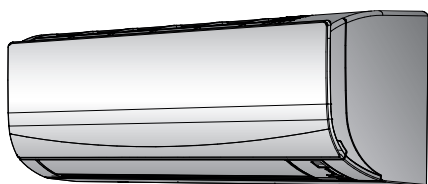

Manual de exploatare

Instalație de climatizare Daikin pentru încăperi



ATXF20E5V1B
ATXF25E5V1B
ATXF35E5V1B
ATXF42E5V1B

Manual de exploatare
Instalație de climatizare Daikin pentru încăperi

romană

Cuprins

| | | |
|----------|--|-----------|
| 1 | Despre documentație | 2 |
| 1.1 | Despre acest document | 2 |
| 2 | Instrucțiuni de tehnica securității pentru utilizator | 2 |
| 2.1 | Elemente generale | 2 |
| 2.2 | Instrucțiuni pentru exploatarea în siguranță | 3 |
| 3 | Despre sistem | 5 |
| 3.1 | Unitate interioară | 5 |
| 3.2 | Despre interfața utilizatorului | 5 |
| 3.2.1 | Componente: Telecomanda fără fir | 6 |
| 3.2.2 | Stare: Ecranul LCD al telecomenzii fără fir | 6 |
| 3.2.3 | Pentru a acționa telecomanda fără fir | 6 |
| 4 | Înainte de exploatare | 6 |
| 4.1 | Pentru a monta suportul telecomenzii fără fir | 6 |
| 4.2 | Pentru a introduce bateriile | 7 |
| 4.3 | Pentru a porni alimentarea de la rețea | 7 |
| 5 | Exploatarea | 7 |
| 5.1 | Interval de funcționare | 7 |
| 5.2 | Cum și care funcționalități se utilizează | 7 |
| 5.3 | Modul de funcționare și valoarea de referință a temperaturii | 7 |
| 5.3.1 | Pentru a porni/opri modul de funcționare și pentru a seta temperatura | 8 |
| 5.3.2 | Debitul de aer | 8 |
| 5.3.3 | Direcția fluxului de aer | 8 |
| 5.3.4 | Operațiunea Comfort airflow | 9 |
| 5.3.5 | Operațiunea Powerful | 9 |
| 5.3.6 | Operațiunea Econo | 9 |
| 5.3.7 | Modul OFF/ON timer | 9 |
| 6 | Economisirea energiei și funcționarea optimă | 10 |
| 7 | Întreținere și service | 10 |
| 7.1 | Prezentare generală: Întreținere și servire | 10 |
| 7.2 | Pentru a curăța unitatea interioară și telecomanda fără fir | 11 |
| 7.3 | Pentru a curăța panoul frontal | 11 |
| 7.4 | Despre filtrele de aer | 11 |
| 7.5 | Pentru a curăța filtrele de aer | 11 |
| 7.6 | De luat în considerare următoarele elemente înainte de o perioadă lungă de neutilizare | 12 |
| 8 | Depanare | 12 |
| 8.1 | Simptome care NU reprezintă defecțiuni ale sistemului | 12 |
| 8.1.1 | Simptom: Se aude un sunet de apă care curge | 12 |
| 8.1.2 | Simptom: Se aude un sunet de suflu | 12 |
| 8.1.3 | Simptom: Se aude un ticăit | 12 |
| 8.1.4 | Simptom: Se aude un fluierat | 13 |
| 8.1.5 | Simptom: Se aude un clic în timpul funcționării sau perioadei de nefuncționare | 13 |
| 8.1.6 | Simptom: Se aude un pocnet | 13 |
| 8.1.7 | Simptom: Unitatea degajă o ceață albă (unitatea interioară) | 13 |
| 8.1.8 | Simptom: Unitățile pot emana mirosuri | 13 |
| 8.1.9 | Simptom: Ventilatorul exterior se rotește în timp ce instalația de aer condiționat nu funcționează | 13 |
| 8.2 | Rezolvarea problemelor pe baza codurilor de eroare | 13 |
| 9 | Dezafectare | 14 |

1 Despre documentație

1.1 Despre acest document

Vă mulțumim pentru cumpărarea acestui produs. Vă rugăm:

- Citiți cu atenție documentația înainte de manevrarea telecomenzii pentru a asigura cel mai bun randament posibil.
- Solicitați instalatorului să vă informeze despre setările pe care le-a utilizat pentru a configura sistemul. Verificați dacă a completat tabelele cu setările instalatorului. ÎN CAZ CONTRAR, rugați-l să facă acest lucru.
- Păstrați documentația pentru consultare ulterioară.

Publicul țintă

Utilizatori finali



INFORMAȚIE

Acest aparat este destinat utilizării de către utilizatori instruiți sau experți în magazine, în industria ușoară sau în ferme sau utilizării în scop comercial sau privat de către persoane nespecializate.

Setul de documentație

Acest document face parte dintr-un set de documentație. Setul complet este format din:

- **Măsuri generale de protecție:**
 - Instrucțiuni de tehnica securității pe care trebuie să le citiți înainte de a vă exploata sistemul
 - Format: hârtie (în cutia unității interioare)
- **Manual de exploatare:**
 - Ghid rapid pentru utilizare de bază
 - Format: hârtie (în cutia unității interioare)
- **Ghid de referință pentru utilizator:**
 - Instrucțiuni detaliate pas cu pas și informații de fond pentru utilizare de bază și avansată
 - Format: fișiere digitale la adresa <https://www.daikin.eu>. Folosiți funcția de căutare 🔍 pentru a găsi modelul dvs.

Cele mai noi revizii ale documentației furnizate pot fi găsite pe site-ul regional Daikin sau la instalator.

Documentația originală este scrisă în engleză. Toate celelalte limbi reprezintă traduceri.

2 Instrucțiuni de tehnica securității pentru utilizator

Respectați întotdeauna următoarele instrucțiuni și reglementări de tehnica securității.

2.1 Elemente generale



AVERTIZARE

Dacă NU sunteți sigur cum să utilizați unitatea, contactați instalatorul.



AVERTIZARE

Acest aparat poate fi utilizat de copii de la 8 ani în sus, și de persoane cu capacități fizice, senzoriale sau

mentale reduse, sau lipsite de experiență și cunoștințe, dacă sunt supravegheate sau instruite în privința utilizării aparatului în condiții de siguranță, și înțeleg pericolele implicate.

NU permiteți copiilor să se joace cu aparatul.

Curățarea și întreținerea NU trebuie efectuate de copii fără supraveghere.

AVERTIZARE

Pentru a preveni electrocutarea sau incendiile:

- NU spălați unitatea.
- NU acționați unitatea cu mâinile ude.
- NU așezați obiecte care conțin apă pe unitate.

ATENȚIE

- NU puneți nici un obiect sau echipament pe unitate.
- NU vă așezați, urcați sau stați pe unitate.

- Unitățile sunt marcate cu următorul simbol:



Asta înseamnă că produsele electrice și electronice nu pot fi amestecate cu deșeurile menajere nesortate. NU încercați să dezmembrați sistemul pe cont propriu: dezmembrarea sistemului, tratarea agentului frigorific, a uleiului și a altor componente TREBUIE executate de un instalator autorizat și TREBUIE să se conformeze legislației în vigoare.

Unitățile trebuie tratate într-o instalație specializată de tratament pentru reutilizare, reciclare și recuperare. Îngrijindu-vă de dezafectarea corectă a acestui produs veți contribui la prevenirea consecințelor negative pentru mediul înconjurător și sănătatea oamenilor. Pentru informații suplimentare, contactați instalatorul sau autoritatea locală.

- Bateriile sunt marcate cu următorul simbol:



Asta înseamnă că bateriile NU pot fi amestecate cu deșeurile menajere nesortate. Dacă sub simbol este imprimat un simbol chimic, înseamnă că bateria conține un metal greu peste o anumită concentrație.

Simbolurile chimice posibile sunt: Pb: plumb (>0,004%).

Bateriile uzate TREBUIE tratate la o unitate specială de tratare pentru reutilizare. Dezafectând corect bateriile uzate, veți contribui la prevenirea consecințelor negative pentru mediul înconjurător și sănătatea oamenilor.

2.2 Instrucțiuni pentru exploatarea în siguranță

AVERTIZARE: MATERIAL UȘOR INFLAMABIL

Agentul frigorific din interiorul acestei unități este ușor inflamabil.

ATENȚIE

Nu introduceți degetele, tije sau orice alte obiecte în priză sau în orificiul de evacuare a aerului. Când ventilatorul se rotește cu turații mari, poate cauza accidentări.

AVERTIZARE

- NU modificați, demontați, îndepărtați, reinstalați sau reparați unitatea de unul singur deoarece o demontare sau o instalare incorectă poate cauza electrocutare sau incendiu. Luați legătura cu distribuitorul.
- În cazul unei scăpări accidentale a agentului frigorific, asigurați-vă că nu există flacără deschisă. Agentul frigorific în sine este în întregime nepericulos, netoxic și slab inflamabil, dar va genera un gaz toxic când scapă accidental într-o încăpere unde este prezent aer combustibil de la încălzitoare cu ventilator, sobe de gătit cu gaz, etc. Întotdeauna solicitați personalului de serice calificat să confirme că punctul de scăpare a fost remediat înainte de a reîncepe exploatarea.

ATENȚIE

Utilizați ÎNTOTDEAUNA telecomanda fără fir sau altă interfață de utilizator (dacă este cazul) pentru a regla poziția clapetelor și jaluzelelor. Când forțați cu mâna clapetele și jaluzelele în timp ce se balansează, mecanismul se strică.

ATENȚIE

Nu expuneți NICIODATĂ direct fluxului de aer copiii mici, plantele sau animalele.

2 Instrucțiuni de tehnica securității pentru utilizator

AVERTIZARE

NU așezați obiecte care se pot uda sub unitatea interioară și/sau exterioară. În caz contrar, condensul de pe unitate sau de pe conductele de agent frigorific, murdăria de pe filtrul de aer sau blocarea scurgerii pot cauza scurgeri, iar obiectele de sub unitate se pot murdări sau deteriora.

AVERTIZARE

NU plasați flacoane cu sprayuri inflamabile și NU utilizați sprayuri lângă aparatul de climatizare. Procedând astfel se pot produce incendii.

AVERTIZARE

- Agentul frigorific din interiorul unității este ușor inflamabil, dar în mod normal NU se scurge. Dacă agentul frigorific scapă în încăperea și vine în contact cu flacăra de la un arzător, un încălzitor, sau o mașină de gătit, acest lucru poate cauza incendiu, sau formarea unui gaz nociv.
- Opriti toate dispozitivele de încălzire combustibile, aerisiți încăperea, și luați legătura cu distribuitorul de la care ați cumpărat unitatea.
- Nu folosiți unitatea până ce persoana autorizată pentru service nu confirmă repararea piesei cu scurgeri de agent frigorific.

AVERTIZARE

- NU perforați și nu aruncați în foc piesele din circuitul agentului frigorific.
- NU folosiți materiale de curățare sau mijloace de accelerare a procesului de dezghețare, altele decât cele recomandate de producător.
- Rețineți că agentul frigorific din interiorul sistemului este inodor.

AVERTIZARE

Aparatul trebuie depozitat într-o încăperea fără surse de aprindere cu funcționare continuă (de exemplu:

flacăra deschisă, aparat cu gaz în funcțiune sau încălzitor electric în funcțiune).

PERICOL: RISC DE ELECTROCUTARE

Pentru a curăța instalația de aer condiționat sau filtrul de aer, aveți grijă să le scoateți din funcțiune și să **DECUPLAȚI** toate alimentările de la rețea. În caz contrar, se pot produce electrocutări și accidente.

ATENȚIE

După o utilizare de lungă durată, controlați dacă suportul unității și accesoriile nu prezintă semne de deteriorare. Dacă sunt deteriorate, unitatea poate cădea, cauzând accidente.

AVERTIZARE

Procedați cu atenție când utilizați scări la locurile la înălțime.

PERICOL: RISC DE ELECTROCUTARE

Înainte de curățare, asigurați-vă că ați scos aparatul din funcțiune, ați **DECUPLAT** întreruptorul sau ați scos cordonul de alimentare din priză. În caz contrar, se poate produce electrocutare și accidente.

AVERTIZARE

Opriti funcționarea și ÎNTRERUPEȚI alimentarea de la rețea dacă survin fenomene neobișnuite (miros de ars, etc.).

Lăsarea în funcțiune a unității în astfel de situații poate cauza defecțiuni, electrocutare sau incendiu. Luați legătura cu distribuitorul.

ATENȚIE

Această unitate este echipată cu elemente de siguranță alimentate electric, precum un detector de scurgeri de agent frigorific. Pentru a fi eficientă, unitatea trebuie să fie alimentată electric permanent după instalare, cu excepția perioadelor scurte de service.

3 Despre sistem



AVERTIZARE: MATERIAL UȘOR INFLAMABIL

Agentul frigorific din interiorul acestei unități este ușor inflamabil.



ATENȚIE

Această unitate este echipată cu elemente de siguranță alimentate electric, precum un detector de scurgeri de agent frigorific. Pentru a fi eficientă, unitatea trebuie să fie alimentată electric permanent după instalare, cu excepția perioadelor scurte de service.



NOTIFICARE

NU folosiți sistemul în alte scopuri. Pentru a evita deteriorarea calității, NU utilizați unitatea pentru a răci instrumente de precizie, alimente, plante, animale sau lucrări de artă.

3.1 Unitate interioară



ATENȚIE

Nu introduceți degetele, tije sau orice alte obiecte în priză sau în orificiul de evacuare a aerului. Când ventilatorul se rotește cu turații mari, poate cauza accidentări.



INFORMAȚIE

Nivelul de presiune sonoră este mai mic de 70 dBA.



AVERTIZARE

- NU modificați, demontați, îndepărtați, reinstalați sau reparați unitatea de unul singur deoarece o demontare sau o instalare incorectă poate cauza electrocutare sau incendiu. Luați legătura cu distribuitorul.
- În cazul unei scăpări accidentale a agentului frigorific, asigurați-vă că nu există flacără deschisă. Agentul frigorific în sine este în întregime nepericulos, netoxic și slab inflamabil, dar va genera un gaz toxic când scapă accidental într-o încăpere unde este prezent aer combustibil de la încălzitoare cu ventilator, sobe de gătit cu gaz, etc. Întotdeauna solicitați personalului de service calificat să confirme că punctul de scăpare a fost remediat înainte de a reîncepe exploatarea.



INFORMAȚIE

Următoarele figuri sunt doar exemple și pot să NU se potrivească complet cu disponerea sistemului dvs.

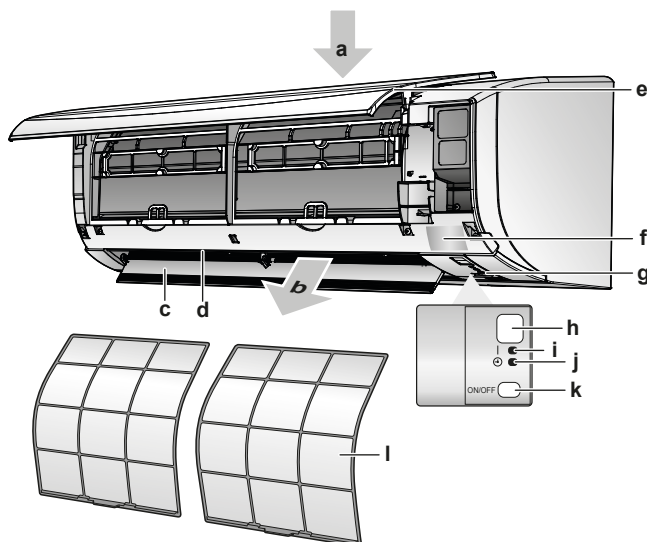

- a Priza de aer
- b Orificiul de evacuare a aerului
- c Clapetă (paletă orizontală)
- d Jaluzele (palete verticale)
- e Panou frontal
- f Placa de identificare a modelului
- g Senzorul temperaturii din încăpere
- h Receptor de semnal
- i Indicator de funcționare (verde)
- j Becul temporizatorului (portocaliu)
- k Întrerupătorul unității interioare
- l Filtru de aer

Buton întrerupător

Dacă interfața utilizatorului lipsește (de ex., telecomandă fără fir), puteți utiliza butonul întrerupător de pe unitatea interioară pentru a porni/opri funcționarea. Când se pornește funcționarea utilizând acest buton, se utilizează următoarele setări:

- Mod de funcționare = automat
- Setarea temperaturii = 25°C
- Debit de aer = automat

3.2 Despre interfața utilizatorului

Telecomanda fără fir



INFORMAȚIE

Unitatea interioară este livrată cu telecomanda fără fir ca interfață de utilizator. Acest manual descrie numai funcționarea cu această interfață de utilizator. Dacă este conectată o altă interfață de utilizator, consultați manualul de exploatare a interfeței de utilizator conectată.

- Lumina directă a soarelui.** NU expuneți telecomanda fără fir la lumina directă a soarelui.
- Praf.** Praful de pe emițătorul sau receptorul de semnale va reduce sensibilitatea. Ștergeți praful cu o cârpă moale.
- Lumini fluorescente.** Comunicarea semnalelor poate fi dezactivată dacă în cameră sunt lămpi fluorescente. În acest caz, contactați instalatorul.
- Alte aparate.** Dacă semnalele telecomenzii fără fir acționează alte aparate, mutați celelalte aparate sau contactați instalatorul.
- Perdele.** Asigurați-vă că perdelele sau alte obiecte NU blochează semnalul dintre unitate și telecomanda fără fir.



NOTIFICARE

- NU lăsați să cadă telecomanda fără fir.
- NU permiteți udarea telecomenzii fără fir.

4 Înainte de exploatare

3.2.1 Componente: Telecomanda fără fir

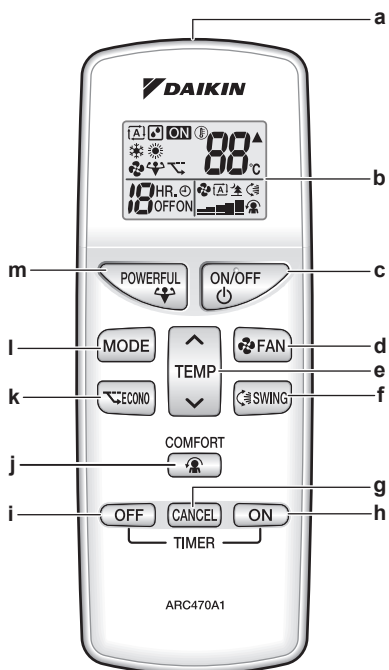

- a Emițător de semnal
- b LCD (afișaj cu cristale lichide)
- c Întrerupător
- d Butonul de reglare a ventilatorului
- e Buton de reglare a temperaturii
- f Buton de balans
- g Buton de anulare a temporizatorului
- h Buton ON timer (pornire temporizator)
- i Buton OFF timer (oprire temporizator)
- j Buton Comfort airflow (flux de aer confortabil)
- k Buton Econo
- l Buton de selectare a modului
- m Buton Powerful (puternic)

3.2.2 Stare: Ecranul LCD al telecomenzii fără fir

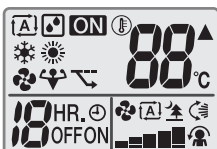

| Pictogramă | Descriere |
|------------|--|
| | Mod de funcționare = automat |
| | Mod de funcționare = uscare |
| | Mod de funcționare = încălzire |
| | Mod de funcționare = răcire |
| | Mod de funcționare = numai ventilator |
| | Operațiunea Powerful este activă |
| | Operațiunea Econo este activă |
| | Operațiunea este activă |
| | Unitatea interioară recepționează un semnal de la interfața utilizatorului |
| | Setarea temperaturii curente |
| | Debit de aer = automat |

| Pictogramă | Descriere |
|------------|---|
| | Debit de aer = unitate interioară silențioasă |
| | Debit de aer = ridicat |
| | Debit de aer = mediu ridicat |
| | Debit de aer = mediu |
| | Debit de aer = mediu redus |
| | Debit de aer = redus |
| | Operațiunea Comfort (confort) este activă |
| | Balansul vertical automat este activ |
| | ON timer este activ |
| | OFF timer este activ |

3.2.3 Pentru a acționa telecomanda fără fir

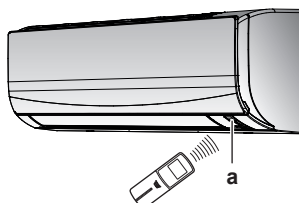

a Receptor de semnal infraroșu

- 1 Îndreptați emițătorul de semnal spre receptorul de semnal infraroșu de pe unitatea interioară (distanța maximă de comunicare este 7 m).

Rezultat: Când unitatea interioară recepționează un semnal de la telecomanda fără fir, veți auzi un sunet:

| Sunet | Descriere |
|----------|--------------------------|
| Bip-bip | Exploatarea pornește. |
| Bip | Modificări ale setării. |
| Bip lung | Se oprește funcționarea. |

4 Înainte de exploatare

4.1 Pentru a monta suportul telecomenzii fără fir

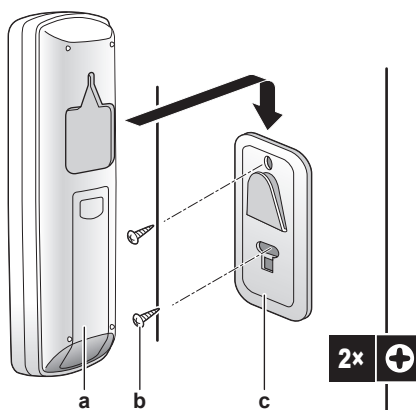

- a Telecomanda fără fir
- b Șuruburi (procurare la fața locului)
- c Suportul telecomenzii fără fir

- 1 Alegeți un loc de unde semnalele ajung la unitate.
- 2 Atașați suportul cu șuruburi pe perete sau un loc similar.
- 3 Plasați telecomanda fără fir pe suport.

4.2 Pentru a introduce bateriile

Bateriile vor dura circa 1 an.

- 1 Scoateți capacul din spate.
- 2 Introduceți simultan ambele baterii.
- 3 Puneți capacul înapoi.

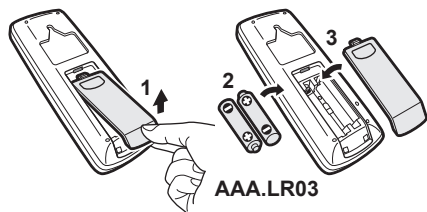

4.3 Pentru a porni alimentarea de la rețea

- 1 Cuplați disjunctorul.

Rezultat: Clapeta unității interioare se va deschide și închide pentru a seta poziția de referință.

5 Exploatarea



INFORMAȚIE

Unitatea interioară este livrată cu telecomanda fără fir ca interfață de utilizator. Acest manual descrie numai funcționarea cu această interfață de utilizator. Dacă este conectată o altă interfață de utilizator, consultați manualul de exploatare a interfeței de utilizator conectată.

5.1 Interval de funcționare

Pentru o exploatare eficientă și în condiții de siguranță, folosiți sistemul în următoarele domenii de temperatură și umiditate.

| Modul de funcționare | Interval de funcționare |
|--------------------------|--|
| Răcire ^{(a)(b)} | <ul style="list-style-type: none"> ▪ Temperatura exterioară: -10~48°C DB ▪ Temperatura din interior: 18~32°C DB ▪ Umiditatea din interior: ≤80% |
| Încălzire ^(a) | <ul style="list-style-type: none"> ▪ Temperatura exterioară: -15~24°C DB ▪ Temperatura din interior: 10~30°C DB |
| Uscare ^(a) | <ul style="list-style-type: none"> ▪ Temperatura exterioară: -10~48°C DB ▪ Temperatura din interior: 18~32°C DB ▪ Umiditatea din interior: ≤80% |

^(a) Un dispozitiv de siguranță poate opri funcționarea sistemului dacă unitatea este în afara intervalului său de funcționare.

^(b) Condensarea și scurgerea apei pot apărea dacă unitatea funcționează în afara intervalului său de funcționare.

5.2 Cum și care funcționalități se utilizează

Puteți utiliza următorul tabel pentru a determina ce funcționalități să utilizați:

| Funcționalitate | Sarcini |
|--------------------------------------|--|
| Funcționalități de bază | |
| Moduri și temperaturi de funcționare | <p>Pornirea/oprirea sistemului și setarea temperaturii:</p> <ul style="list-style-type: none"> ▪ Încălzirea sau răcirea unei încăperi. ▪ Suflare de aer într-o încăpere, fără încălzire sau răcire. ▪ Reducerea umidității într-o încăpere. ▪ În modul automat, selectarea automată a unei temperaturi și a unui mod de funcționare adecvat. |
| Direcția fluxului de aer | Reglarea direcției fluxului de aer (balans sau poziție fixă). |
| Debitul de aer | Reglarea cantității de aer suflat în încăpere. Pentru a funcționa mai silențios. |
| Funcționalități avansate | |
| Econo | Pentru a utiliza sistemul când utilizați și alte aparate consumatoare de energie. Pentru a economisi energie. |
| Comfort (confortabil) | Pentru a asigura un flux de aer confortabil, care să NU intre în contact direct cu oamenii. |
| Powerful (puternic) | Pentru a răci sau a încălzi rapid încăperea. |
| ON timer + OFF timer | Pentru a porni sau opri automat sistemul. |

5.3 Modul de funcționare și valoarea de referință a temperaturii

Când. Reglați modul de funcționare a sistemului și setați temperatura când doriți:

- Încălzirea sau răcirea unei încăperi
- Suflare de aer într-o încăpere, fără încălzire sau răcire
- Reducerea umidității într-o încăpere

Ce. Sistemul funcționează diferit în funcție de selecția utilizatorului.

| Setare | Descriere |
|------------|--|
| Automată | Sistemul răcește sau încălzește o încăpere la valoarea de referință a temperaturii. Comută automat între răcire și încălzire, după necesități. |
| Uscare | Sistemul scade umiditatea dintr-o încăpere. |
| Încălzire | Sistemul încălzește o încăpere la valoarea de referință a temperaturii. |
| Răcire | Sistemul răcește o cameră la valoarea de referință a temperaturii. |
| Ventilator | Sistemul controlează doar debitul de aer (debitul de aer și direcția fluxului de aer). Sistemul NU controlează temperatura. |

Informații suplimentare:

5 Exploatarea

- **Temperatura din exterior.** Efectul de răcire sau încălzire al sistemului scade când temperatura din exterior este prea mare sau prea mică.
- **Operațiunea de dezghețare.** În timpul modului de încălzire, unitatea exterioară se poate acoperi cu gheață, reducându-se capacitatea de încălzire. În acest caz, sistemul comută automat la operațiunea de dezghețare pentru a elimina gheața. În timpul operațiunii de dezghețare NU este suflat aer fierbinte din unitatea interioară.

5.3.1 Pentru a porni/opri modul de funcționare și pentru a seta temperatura

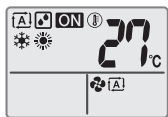

ON: Unitatea funcționează.

A: Mod de funcționare = automat

☐: Mod de funcționare = uscare

☀: Mod de funcționare = încălzire

❄: Mod de funcționare = răcire

🌀: Mod de funcționare = numai ventilator

88°C: Prezintă temperatura setată.

- 1 Apăsați **MODE** o dată sau de mai multe ori pentru a selecta modul de funcționare.

Rezultat: Modul va fi setat în următoarea secvență:



- 2 Apăsați **ON/OFF** pentru a porni operațiunea.

Rezultat: **ON** este afișat pe afișajul cu cristale lichide.

Rezultat: Becul indicator al funcționării se luminează.

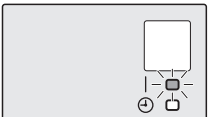

- 3 Apăsați **↓** sau **↑** pe butonul **TEMP** o dată sau de mai multe ori pentru a micșora sau mări **temperatura**.

Notă: Când utilizați modul de uscare sau numai ventilator, nu puteți regla temperatura.

- 4 Apăsați **ON/OFF** pentru a opri operațiunea.

Rezultat: **ON** dispăre de pe LCD.

Rezultat: Becul indicator al funcționării se stinge.

5.3.2 Debitul de aer

INFORMAȚIE

- Când se utilizează modul de uscare, **NU PUTEȚI** regla setarea debitului de aer.
- Debitul de aer în modul de încălzire va scădea pentru a evita generarea unui flux de aer rece. Când temperatura fluxului de aer crește, funcționarea va continua la debitul de aer setat.

- 1 Apăsați **FAN** pentru a alege:

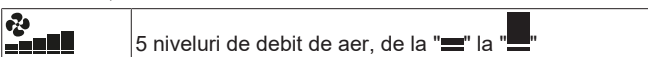

| | |
|----------|--|
| A | Funcționarea cu debit de aer automat |
| 🌳 | Funcționarea silențioasă a unității interioare. Când debitul de aer este setat la "🌳", zgomotul produs de unitate se va diminua. |

INFORMAȚIE

Dacă unitatea atinge valoarea de referință a temperaturii:

- În modul de încălzire, ventilatorul se oprește.
- În modul de răcire, ventilatorul continuă să funcționeze la debitul curent de aer.

Pentru a regla debitul de aer

- 1 Apăsați **FAN** pentru a schimba setarea fluxului de aer în următoarea ordine:



5.3.3 Direcția fluxului de aer

Când. Reglați direcția fluxului de aer după dorință.

Ce. Sistemul direcționează fluxul de aer în mod diferit, în funcție de alegerea utilizatorului (balans sau poziție fixă). Acest lucru este efectuat prin mișcarea lamelor verticale.

| Setare | Direcția fluxului de aer |
|----------------------------------|-----------------------------|
| 🌀 Balans automat vertical | Se mișcă în sus și în jos. |
| [—] | Rămâne într-o poziție fixă. |

ATENȚIE

- Utilizați ÎNTOTDEAUNA o interfață de utilizator (de ex., telecomandă fără fir) pentru a regla unghiul clapetei. Când clapeta se balansează și o mutați forțat cu mâna, mecanismul se strică.
- Aveți grijă când reglați jaluzelele. În interiorul orificiului de evacuare aerului, un ventilator se rotește cu turație mare.

Intervalul de mobilitate al clapetelor variază în funcție de modul de funcționare. Clapeta se va opri în poziția superioară când debitul de aer este schimbat la nivel scăzut în timpul setărilor de balansare în sus și în jos.

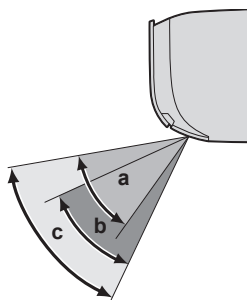

- a Intervalul clapetei în modul de răcire sau uscare
- b Intervalul clapetei în modul de încălzire
- c Intervalul clapetei în modul numai ventilator

Pentru a regla direcția fluxului de aer

- 1 Pentru a utiliza balansul automat, apăsați **SWING**.

Rezultat: **🌀** va apărea pe LCD.

Rezultat: Clapeta (paleta orizontală) va începe să se balanseze.

- 2 Pentru a utiliza poziția fixă, apăsați  când clapeta ajunge la poziția dorită.

Rezultat:  dispăre de pe LCD.

Pentru a potrivi jaluzelele (paletele verticale)

- 1 Țineți 1 sau ambele butoane și mișcați jaluzelele.

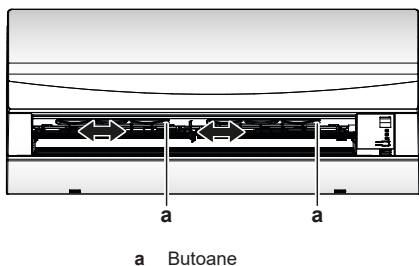

a Butoane



INFORMAȚIE

Când unitatea este instalată în colțul unei încăperi, direcția jaluzelelor trebuie să fie dinspre perete. Eficiența va scădea dacă un perete blochează aerul.

5.3.4 Operațiunea Comfort airflow

Această operațiune poate fi utilizată în modul de încălzire sau răcire. Ea va asigura un curent confortabil care NU vine în contact direct cu oamenii. Sistemul setează automat poziția fixă a fluxului de aer îndreptată în sus în modul de răcire și în jos în modul de încălzire.

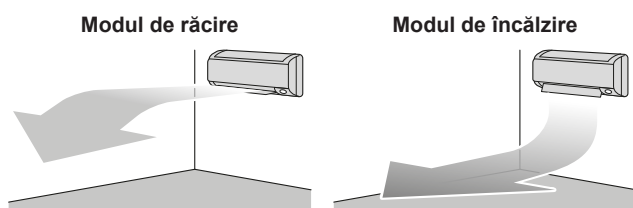

INFORMAȚIE

Modurile Powerful și Comfort airflow NU POT fi utilizate în același timp. Ultima funcție selectată are prioritate. Dacă se selectează balansul vertical automat, modul Comfort airflow va fi anulat.

Pentru a porni/opri operațiunea Comfort airflow

- 1 Apăsați  pentru a porni.

Rezultat: Poziția clapetei se va schimba, pe LCD se afișează  și debitul de aer este setat automat.

| Mod | Poziția clapetei... |
|---------------|---------------------|
| Răcire/uscare | Sus |
| Încălzire | Jos |

Notă: Operațiunea Comfort airflow NU este disponibilă în modul numai ventilator.

- 2 Apăsați  pentru a opri.

Rezultat: Clapeta va reveni la poziția dinaintea modului Comfort airflow;  dispăre de pe LCD.

5.3.5 Operațiunea Powerful

Acest mod maximizează rapid efectul de răcire/încălzire în orice mod de funcționare. Puteți obține capacitatea maximă.



INFORMAȚIE

Operațiunea Powerful NU POATE fi utilizată împreună cu operațiunea Econo, sau Comfort airflow. Ultima funcție selectată are prioritate.

Operațiunea Powerful NU va mări capacitatea unității dacă aceasta funcționează deja la capacitatea maximă.



Pentru a porni/opri modul Powerful

- 1 Apăsați  pentru a porni.

Rezultat:  este afișat pe LCD. Modul Powerful funcționează 20 de minute; după aceea, funcționarea revine la modul setat anterior.

- 2 Apăsați  pentru a opri.

Rezultat:  dispăre de pe LCD.

Notă: Modul Powerful poate fi setat numai când unitatea funcționează. Dacă apăsați  sau dacă schimbați modul de funcționare, operațiunea va fi anulată;  dispăre de pe ecranul LCD.

5.3.6 Operațiunea Econo

Aceasta este o funcție care permite funcționarea eficientă prin limitarea consumului maxim de energie. Această funcție este utilă când trebuie acordată atenție pentru a asigura ca disjunctorul să nu se declanșeze când produsul funcționează alături de alte aparate electrice.



INFORMAȚIE

- Operațiunile Powerful și Econo NU POT fi utilizate în același timp. Ultima funcție selectată are prioritate.
- Operațiunea Econo reduce consumul de energie al unității exterioare limitând turația compresorului. Dacă consumul de energie este deja redus, operațiunea Econo nu va reduce suplimentar consumul de energie.

Pentru a porni/opri operațiunea Econo

- 1 Apăsați  pentru a porni.

Rezultat:  este afișat pe afișajul cu cristale lichide.

- 2 Apăsați  pentru a opri.

Rezultat:  dispăre de pe LCD.

5.3.7 Modul OFF/ON timer

Funcțiile temporizării sunt utile pentru pornirea/oprirea automată a instalației de climatizare noaptea sau dimineața. Puteți utiliza de asemenea Oprire temporizare și Pornire temporizare în combinație.



INFORMAȚIE

Programați temporizarea din nou în unul dintre următoarele cazuri:

- Un disjunctor a oprit unitatea.
- Pană de curent.
- După înlocuirea bateriilor în telecomanda fără fir.

Pentru a porni/opri modul ON timer

- 1 Apăsați  pentru a porni.

Rezultat:  ON este afișat pe LCD și se aprinde becul temporizatorului.

6 Economisirea energiei și funcționarea optimă

INFORMAȚIE

De fiecare dată când este apăsat **ON**, setarea de timp avansează cu 1 oră. Temporizatorul poate fi setat de la 1 la 12 ore.

- 2 Apăsați **CANCEL** pentru a opri.

Rezultat:  ON dispăre de pe LCD și becul temporizatorului se stinge.

Pentru a porni/opri modul OFF timer

INFORMAȚIE

Când setați Oprire/Pornire temporizare, setarea orei este stocată în memorie. La înlocuirea bateriilor telecomenzii fără fir, memoria va fi resetată.

Modul de reglaj de noapte

Când este activat Oprire temporizare, aparatul de climatizare reglează automat setarea temperaturii (0,5°C în sus la răcire, 2,0°C în jos la încălzire) pentru a preveni răcirea/încălzirea excesivă, și pentru a asigura o temperatură confortabilă de dormit.

Utilizați această funcție dacă unitatea funcționează și doriți să o opriți după un anumit timp.

- 1 Apăsați **OFF** pentru a porni.

Rezultat:  OFF este afișat pe LCD și se aprinde becul temporizatorului.

INFORMAȚIE

De fiecare dată când este apăsat **OFF**, setarea de timp avansează cu 1 oră. Temporizatorul poate fi setat de la 1 la 9 ore.

- 2 Apăsați **CANCEL** pentru a opri.

Rezultat:  OFF dispăre de pe LCD și becul temporizatorului se stinge.

Combinarea OFF timer și ON timer

- 1 Pentru a seta temporizatoarele, consultați "Pentru a porni/opri modul OFF timer" [p. 10] și "Pentru a porni/opri modul ON timer" [p. 9].

Rezultat: OFF și ON se afișează pe LCD.

- 2 Exemplu de afișare pe LCD dacă combinați 2 temporizatoare:



6 Economisirea energiei și funcționarea optimă

INFORMAȚIE

- Chiar dacă unitatea este oprită, ea consumă energie electrică.
- Când alimentarea revine după o pană de curent, va fi reluat modul selectat anterior.

ATENȚIE

Nu expuneți NICIODATĂ direct fluxului de aer copiii mici, plantele sau animalele.

NOTIFICARE

NU plasați obiecte care se pot uda sub unitatea interioară și/sau exterioră. În caz contrar, condensul de pe unitatea sau conductele de agent frigorific, murdăria filtrului de aer sau blocarea evacuării pot cauza scurgeri iar obiectele de sub unitate se pot murdări sau deteriora.

AVERTIZARE

NU plasați flacoane cu sprayuri inflamabile și NU utilizați sprayuri lângă aparatul de climatizare. Procedând astfel se pot produce incendii.

ATENȚIE

NU exploatați sistemul în timp ce pulverizați insecticid în încăpere. Substanțele chimice s-ar putea acumula în unitate, punând în pericol sănătatea persoanelor hipersensibile la substanțele chimice.

Respectați următoarele măsuri de precauție pentru a asigura funcționarea corespunzătoare a sistemului.

- Împiedicați pătrunderea în încăpere a razelor de soare în timpul operațiunii de răcire, utilizând perdele sau jaluzele.
- Asigurați-vă că zona este bine ventilată. NU blocați orificiile de ventilație.
- Ventilați frecvent. Utilizarea de durată necesită atenție specială față de ventilație.
- Păstrați ușile și ferestrele închise. Dacă ușile și geamurile rămân deschise, aerul din încăpere va ieși afară, cauzând reducerea efectului de răcire sau de încălzire.
- Aveți grijă să NU răciți sau să încălziți exagerat. Pentru a economisi energie, mențineți reglajul temperaturii la un nivel moderat.
- NU plasați niciodată obiecte lângă priza de aer sau orificiul de evacuare a aerului din unitate. Procedând astfel poate cauza reducerea efectului de încălzire/răcire sau oprirea funcționării.
- Decuplați întreruptorul când unitatea NU este utilizată pentru perioade mai lungi de timp. Dacă întreruptorul este cuplat, unitatea consumă energie electrică. Cu 6 ore înainte de repornirea unității, cuplați întreruptorul pentru a asigura o funcționare fără probleme.
- Condensul se poate forma dacă umiditatea depășește 80% sau dacă orificiul de golire este blocat.
- Reglați temperatura din încăpere pentru a crea un mediu confortabil. Evitați încălzirea sau răcirea excesivă. Rețineți că până la atingerea temperaturii fixate pentru încăpere este nevoie de un anumit timp. Luați în considerare utilizarea opțiunilor de setare a temporizatorului.
- Potrivii direcția fluxului de aer pentru a evita colectarea aerului rece pe podea sau a aerului cald la tavan. (În sus în timpul operațiunii de răcire sau uscare la tavan, și în jos în timpul operațiunii de încălzire.)
- Evitați suflarea directă a aerului spre persoanele din încăpere.
- Exploatați sistemul în intervalul de temperatură recomandat (26~28°C pentru răcire și 20~24°C pentru încălzire) pentru a economisi energie.

7 Întreținere și service

7.1 Prezentare generală: Întreținere și deservire

Instalatorul trebuie să efectueze o întreținere anuală.

Despre agentul frigorific

Acest produs conține gaze fluorurate cu efect de seră. NU purjați gazele în atmosferă.

Tip de agent frigorific: R32

Valoare potențială de încălzire globală (GWP): 675

**NOTIFICARE**

Întreținerea TREBUIE efectuată de un instalator autorizat sau de un agent de service.

Vă recomandăm să efectuați întreținerea cel puțin o dată pe an. Totuși, legislația în vigoare ar putea cere intervale mai scurte de întreținere.

**AVERTIZARE**

- Agentul frigorific din interiorul unității este ușor inflamabil, dar în mod normal NU se scurge. Dacă agentul frigorific scapă în încăperea și vine în contact cu flacăra de la un arzător, un încălzitor, sau o mașină de gătit, acest lucru poate cauza incendiu, sau formarea unui gaz nociv.
- Opriti toate dispozitivele de încălzire combustibile, aeriți încăperea, și luați legătura cu distribuitorul de la care ați cumpărat unitatea.
- Nu folosiți unitatea până ce persoana autorizată pentru service nu confirmă repararea piesei cu scurgeri de agent frigorific.

**AVERTIZARE**

- NU perforați și nu aruncați în foc piesele din circuitul agentului frigorific.
- NU folosiți materiale de curățare sau mijloace de accelerare a procesului de dezghețare, altele decât cele recomandate de producător.
- Rețineți că agentul frigorific din interiorul sistemului este inodor.

**AVERTIZARE**

Aparatul trebuie depozitat într-o încăperea fără surse de aprindere cu funcționare continuă (de exemplu: flacăra deschisă, aparat cu gaz în funcțiune sau încălzitor electric în funcțiune).

**PERICOL: RISC DE ELECTROCUTARE**

Pentru a curăța instalația de aer condiționat sau filtrul de aer, aveți grijă să le scoateți din funcțiune și să DECUPLAȚI toate alimentările de la rețea. În caz contrar, se pot produce electrocutări și accidente.

**AVERTIZARE**

Pentru a preveni electrocutarea sau incendiile:

- NU spălați unitatea.
- NU acționați unitatea cu mâinile ude.
- NU așezați obiecte care conțin apă pe unitate.

**ATENȚIE**

După o utilizare de lungă durată, controlați dacă suportul unității și accesoriile nu prezintă semne de deteriorare. Dacă sunt deteriorate, unitatea poate cădea, cauzând accidente.

**ATENȚIE**

NU atingeți aripioarele schimbătorului de căldură. Aripioarele sunt ascuțite și pot provoca răni prin tăiere.

**AVERTIZARE**

Procedați cu atenție când utilizați scări la locurile la înălțime.

**NOTIFICARE**

Utilizați numai piese de service Daikin.

7.2 Pentru a curăța unitatea interioară și telecomanda fără fir

**PERICOL: RISC DE ELECTROCUTARE**

Înainte de curățare, asigurați-vă că ați scos aparatul din funcțiune, ați DECUPLAT întreruptorul sau ați scos cordonul de alimentare din priză. În caz contrar, se poate produce electrocutare și accidentare.

**NOTIFICARE**

- Nu folosiți benzină, benzen, diluant, praf de șlefuit sau insecticid lichid. **Consecință posibilă:** Decolorare și deformare.
- NU folosiți apă sau aer de 40°C, sau mai cald. **Consecință posibilă:** Decolorare și deformare.
- NU folosiți compuși de lustruire.
- NU folosiți perie de frecat. **Consecință posibilă:** Finisajul suprafeței se desprinde.
- Ca utilizator final, nu curățați NICIODATĂ singur piesele din interiorul unității; această lucrare trebuie efectuată de o persoană de service calificată. Luați legătura cu distribuitorul.

- Curățați cu o cârpă moale. Dacă îndepărtarea petelor este dificilă, utilizați apă sau un detergent neutru.

7.3 Pentru a curăța panoul frontal

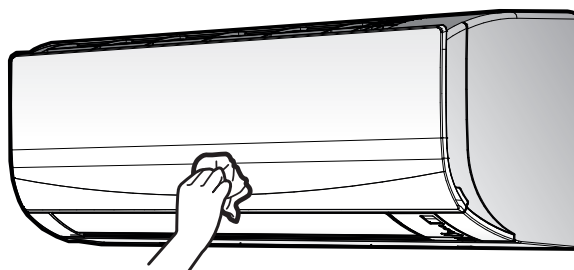

- Curățați panoul frontal cu o cârpă moale. Dacă îndepărtarea petelor este dificilă, utilizați apă sau un detergent neutru.

7.4 Despre filtrele de aer

Exploatarea unității cu filtre murdare înseamnă că filtrul:

- NU POATE dezodoriza aerul,
- NU POATE curăța aerul,
- încălzire/răcire slabă,
- provoacă mirosuri neplăcute.

7.5 Pentru a curăța filtrele de aer

- Împingeți urechea de la mijlocul fiecărui filtru de aer, apoi trageți-l jos.
- Trageți afară filtrele de aer.

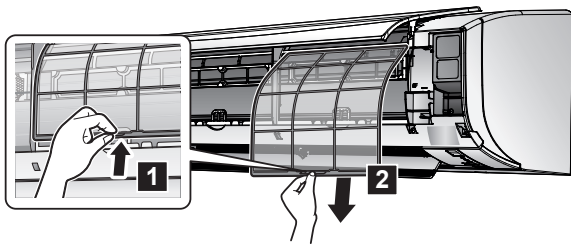

3 Spălați filtrele de aer cu apă, sau curățați-le cu un aspirator.

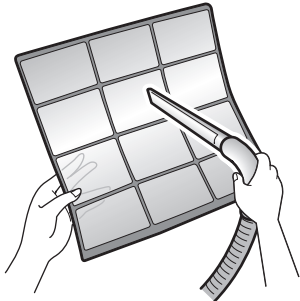

4 Înmuiați în apă caldă circa 10-15 minute.



5 Instalați la loc toate filtrele în pozițiile inițiale.

i INFORMAȚIE

- Dacă praful NU se desprinde ușor, spălați-le cu un detergent neutru diluat cu apă caldă. Uscați filtrele de aer la umbră.
- Este recomandat să curățați filtrele de aer o dată la 2 săptămâni.

7.6 De luat în considerare următoarele elemente înainte de o perioadă lungă de neutilizare

Lăsați unitatea să funcționeze în modul **numai ventilator** timp de câteva ore pentru a usca interiorul unității.

- 1 Apăsăți **MODE** și selectați operațiunea numai ventilator.
- 2 Apăsăți **ON/OFF** pentru a porni operațiunea.
- 3 După oprirea funcționării, decuplați disjunctorul.
- 4 Curățați filtrele de aer și puneți-le la loc în pozițiile lor inițiale.
- 5 Scoateți bateriile din telecomanda fără fir.

i INFORMAȚIE

Se recomandă efectuarea unei întrețineri periodice de către un specialist. Pentru întreținerea de către specialist, contactați distribuitorul. Costurile întreținerii sunt suportate de client.

În anumite condiții de funcționare, interiorul unității se poate murdări după mai mulți ani de utilizare. Acest lucru duce la performanțe slabe.

8 Depanare

Dacă survine una dintre următoarele defecțiuni, luați măsurile prezentate mai jos și luați legătura cu distribuitorul.



AVERTIZARE

Oprii funcționarea și ÎNTRERUPEȚI alimentarea de la rețea dacă survin fenomene neobișnuite (miros de ars, etc.).

Lăsarea în funcțiune a unității în astfel de situații poate cauza defecțiuni, electrocutare sau incendiu. Luați legătura cu distribuitorul.

Sistemul **TREBUIE** reparat de o persoană calificată pentru întreținere.

| Defecțiune | Măsură |
|---|--|
| Dacă se activează frecvent un dispozitiv de protecție precum o siguranță, un întreruptor, sau un întreruptor de scurgere la pământ, ori comutatorul ON/OFF nu funcționează corespunzător. | Oprii întrerupătorul principal de alimentare. |
| Dacă din unitate se scurge apă. | Oprii funcționarea. |
| Întrerupătorul de punere în funcțiune NU funcționează corespunzător. | Oprii alimentarea de la rețea. |
| Dacă afișajul interfeței de utilizator indică numărul unității, becul indicator al funcționării clipește și apare codul de defecțiune. | Anunțați distribuitorul și comunicați-i codul de defecțiune. |

Dacă sistemul NU funcționează corespunzător, cu excepția cazurilor menționate mai sus și nu este evidentă nici una dintre defecțiunile menționate mai sus, investigați sistemul în conformitate cu următoarele proceduri.



INFORMAȚIE

Consultați ghidul de referință aflat pe <https://www.daikin.eu> pentru mai multe recomandări pentru depanare. Utilizați funcția de căutare 🔍 pentru a vă găsi modelul.

Dacă după verificarea tuturor elementelor de mai sus nu puteți remedia singur problema, luați legătura cu instalatorul și comunicați-i simptomele, denumirea completă a modelului de unitate (cu numărul de fabricație dacă este posibil) și data instalării (menționată probabil pe cartela de garanție).

8.1 Simptome care NU reprezintă defecțiuni ale sistemului

Următoarele simptome NU sunt defecțiuni ale sistemului:

8.1.1 Simptom: Se aude un sunet de apă care curge

- Acest sunet este cauzat de agentul frigorific care curge în unitate.
- Acest sunet poate fi generat când apa curge din unitate în timpul operațiunii de răcire sau de uscare.

8.1.2 Simptom: Se aude un sunet de suflu

Acest sunet este generat când direcția fluxului de agent frigorific este schimbată (de ex., la comutarea de la răcire la încălzire).

8.1.3 Simptom: Se aude un ticăit

Acest sunet este generat când unitatea se dilată sau se contractă ușor odată cu schimbările de temperatură.

8.1.4 Simptom: Se aude un fluierat

Acest sunet este generat de agentul frigorific care curge în timpul modului de dezghețare.

8.1.5 Simptom: Se aude un clic în timpul funcționării sau perioadei de nefuncționare

Acest sunet este generat la funcționarea ventilelor de comandă ale agentului frigorific sau a componentelor electrice.

8.1.6 Simptom: Se aude un pocnet

Acest sunet este generat când un dispozitiv extern aspiră aer din încăperea (de ex. ventilator de evacuare, hotă de aspirație) cu ușile și ferestrele din încăperea închise. Deschideți ușile sau ferestrele, sau opriți dispozitivul.

8.1.7 Simptom: Unitatea degajă o ceață albă (unitatea interioară)

- Când umiditatea este ridicată în timpul operațiunii de răcire (în locuri cu uleiuri sau cu praf). Dacă interiorul unității interioare este extrem de contaminat, distribuția temperaturii în interiorul încăperii devine neuniformă. Este necesară curățarea interiorului unității interioare. Cereți distribuitorului detalii despre curățarea unității. Această operație necesită un tehnician de service calificat.
- Când instalația de aer condiționat este comutată la modul de încălzire după modul de dezghețare. Umezeala generată prin dezghețare devine abur și se degajă.

8.1.8 Simptom: Unitățile pot emana mirosuri

Unitatea poate absorbi mirosul încăperilor, al mobilei, țigărilor, etc., și apoi îl emană.

8.1.9 Simptom: Ventilatorul exterior se rotește în timp ce instalația de aer condiționat nu funcționează

- După oprirea funcționării.** Ventilatorul exterior continuă să se rotească încă 30 de secunde pentru a proteja sistemul.
- În timp ce instalația de aer condiționat nu funcționează.** Când temperatura din exterior este foarte ridicată, ventilatorul exterior începe să se rotească pentru a proteja sistemul.

8.2 Rezolvarea problemelor pe baza codurile de eroare

Diagnosticarea defecțiunilor cu telecomanda fără fir

Dacă unitatea se confruntă cu o problemă, puteți identifica defectul controlând codul de eroare prin telecomanda fără fir. Înainte de a reseta codul de eroare, este important să înțelegeți problema și să luați măsuri. Acest lucru trebuie făcut de către un instalator autorizat sau de către distribuitorul local.



INFORMAȚIE

Vezi manualul de service:

- Lista completă a codurilor de eroare
- Un ghid mai detaliat de depanare pentru fiecare eroare

Pentru a verifica codul de eroare cu telecomanda fără fir

- Îndreptați telecomanda fără fir spre unitate și apăsați în mod repetat, până se aude un bip continuu.

Rezultat: clipește în secțiunea de afișare a setării temperaturii.

- Îndreptați telecomanda fără fir spre unitate și apăsați în mod repetat, până se aude un bip continuu.

Rezultat: Codul apare acum pe afișaj.



INFORMAȚIE

- Un bip scurt și 2 bipuri consecutive indică coduri necorespunzătoare.
- Pentru a anula afișarea codului, țineți apăsat 5 secunde. De asemenea, codul va dispărea de pe afișaj dacă butonul NU este apăsat în decurs de 1 minut.

Sistem

| Cod de eroare | Descriere |
|---------------|--|
| 00 | Normal |
| U0 | Agent frigorific insuficient |
| U2 | Detectare de supratensiune |
| U4 | Eroare de transmitere a semnalului (între unitatea interioară și cea exterioară) |
| UR | Defecțiune a combinației unitate interioară/exterioară |

Unitate interioară

| Cod de eroare | Descriere |
|---------------|---|
| R1 | Anomalie a PCI a unității interioare |
| R5 | Protecție împotriva înghețării sau control de presiune înaltă |
| R6 | Anomalie la motorul ventilatorului (motor de c.c.) |
| L4 | Anomalie la termistorul schimbătorului de căldură interior |
| L9 | Anomalie la termistorul temperaturii din încăperea |

Unitate exterioară

| Cod de eroare | Descriere |
|---------------|--|
| E8 | Anomalie la ventilul cu 4 căi |
| E1 | Anomalie a PCI a unității exterioare |
| E5 | Activarea suprasarcinii (suprasarcină compresor) |
| E6 | Blocare compresor |
| E7 | Blocare ventilator c.c. |
| E8 | Supracurent de intrare |
| F3 | Controlul temperaturii conductei de evacuare |
| F6 | Control de presiune înaltă (în modul de răcire) |
| H0 | Anomalie la senzorul sistemului compresorului |
| H6 | Anomalie la senzorul de poziție |
| H8 | Anomalie la senzorul de tensiune/curent c.c. |
| H9 | Anomalie la termistorul temperaturii din exterior |
| J3 | Anomalie la termistorul conductei de evacuare |
| J6 | Anomalie la termistorul schimbătorului de căldură exterior |
| L3 | Eroare prin încălzirea pieselor electrice |
| L4 | Creșterea temperaturii aripiorei de radiație |
| L5 | Supracurent instantaneu la inversor (c.c.) |
| P4 | Anomalie la termistorul aripiorelor de radiație |
| F8 | Eroare la temperatura internă a compresorului |

9 Dezafectare



NOTIFICARE

NU încercați să dezmembrați pe cont propriu sistemul: dezmembrarea sistemului, tratarea agentului frigorific, a uleiului și a altor componente TREBUIE să se conformeze legislației în vigoare. Unitățile trebuie tratate într-o instalație specializată de tratament pentru reutilizare, reciclare și recuperare.



ERC



DAIKIN ISITMA VE SOĞUTMA SİSTEMLERİ SAN.TİC. A.Ş.

Gülsuyu Mahallesi, Fevzi Çakmak Caddesi, Burçak Sokak, No:20, 34848 Maltepe

İSTANBUL / TÜRKİYE

Tel: 0216 453 27 00

Faks: 0216 671 06 00

Çağrı Merkezi: 444 999 0

Web: www.daikin.com.tr

Copyright 2022 Daikin

DAIKIN EUROPE N.V.

Zandvoordestraat 300, B-8400 Oostende, Belgium

3P520336-20V 2022.09